

ODPARKY ROTAČNÍ VAKUOVÉ HEIDOLPH

VERKON > Přístroje pro mechanické operace > Odparky rotační vakuové > Odparky rotační vakuové Heidolph

Představujeme nové série vakuových rotačních odparek Heidolph, které byly vyvinuty s ohledem na požadavky zákazníků. Vynikají (stejně jako původní série) moderním designem, snadným a pohodlným ovládním s ohledem na vysokou bezpečnost obsluhy a ekonomičností provozu. K dispozici jsou modely s manuálním nebo elektrickým zdvihem odpařovací baňky a kompletní sady skla, které se liší typem chladiče.

Rychlý přehled technických parametrů rotačních odparek Heidolph					
Hei-VAP	Core	Expert	Ultimate	Expert Control	Ultimate Control
Ovládání	digitální				
Displej	3,5" LCD	5" dotykový	7" dotykový	5" dotykový	7" dotykový
Časovač	ne	ano			
Možnost programování ramp	ne	ano			
Integrovaná regulace vakua	ne			ano ⁽ⁱ⁾	
Rozhraní	ne	USB	USB, LAN/RS232	USB	USB, LAN/RS232
Výstup	ne	slot na kartu MicroSD			
Maximální výška zdvihu	155 mm				
Rychlost zdvihu	manuální (modely HL s manuálním zdvihem) nebo 25 mm/s (modely ML s elektrickým zdvihem)				
Rozsah otáček	10 - 280 ot/min				
Objem lázně	4,5 l				
Průměr lázně	255 mm				
Teplotní rozsah lázně	20 - 100 °C (voda) nebo 20 - 210 °C (olej)				

Video k produktu:

Odparka rotační vakuová Heidolph Hei-VAP Core

Výrobci a značky: Heidolph

Řada rotačních odparek Heidolph Hei-VAP Core je určena pro standardní aplikace. Vyniká snadnou obsluhou, která velmi zjednodušuje každodenní práci v laboratoři. K dispozici jsou modely s manuálním nebo elektrickým zdvihem odpařovací baňky a kompletní sady skla, které se liší typem chladiče. Tato řada nemá integrovanou regulaci vakua.



Základní charakteristika rotačních odparek Hei-VAP Core:

- jednoduché ovládání, snadná obsluha
- digitální nastavení teploty lázně a rychlosti otáček pomocí dvou otočných knoflíků s LED kruhovým podsvícením (rychlá vizuální kontrola aktivních funkcí na dálku), tlačítko zámku nastavení (zabraňuje náhodným změnám hodnot)
- zobrazení skutečných i nastavených hodnot na přehledném 3,5" LCD displeji (krytí IP42, ochrana proti prachu a kapající vodě)
- oddělitelný ovládací panel (při použití prodlužovacího kabelu, který je volitelným příslušenstvím za příplatek, lze odparku bezpečně ovládat i v uzavřené digestoři)
- tlačítko pro zastavení všech funkcí (v případě modelu s elektrickým zdvihem dojde i ke zdvihnutí odpařovací baňky z topné lázně)
- manuální (modely HL) nebo elektrický zdvih (modely ML) odpařovací baňky
- patentovaná svorka Easy-Clip pro jednoduchou a bezpečnou manipulaci s odpařovací baňkou a parní trubicí
- nerezová topná lázeň s vyhnutým okrajem, rukojetí pro snadnou manipulaci a dvojitým pláštěm (ochrana proti popálení), vhodná pro baňky do objemu 5000 ml
- vertikální i horizontální nastavení lázně podle požadavků obsluhy ⁽¹⁾
- ochrana proti chodu nasucho a přehřátí, indikátor zbytkového tepla (při teplotě nad 50 °C)
- hermeticky uzavřené tělo odparky (chrání proti vniknutí agresivních par do mechaniky a zabraňuje korozi uvnitř přístroje)
- chemicky odolné vakuové těsnění (maximální těsnost celého systému urychluje práci a snižuje náklady)
- napájecí kabel s krytím IP67
- široká nabídka [volitelného příslušenství](#) za příplatek (vývěvy bez nebo s integrovanou regulací vakua, manuální nebo digitální regulátor vakua, vakuový ventil, ochranný kryt lázně, láhev dle Woulffa, chladič emisí...)
- **informace k dodávce:** přístroje jsou dodávány se sadou skla dle výběru (sady skla se liší typem chladiče); součástí dodávky přístroje **není** zdroj vakua (vývěva)

Sady skla k rotačním odparkám Hei-VAP Core

Každá sada skla obsahuje 1x parní trubicí s NZ 29/32, 1x odpařovací baňku 1000 ml s NZ 29/32, 1x jímací baňku 1000 ml a chladič (dle zvoleného typu). Všechny uvedené sady skla lze dodat i s průhledným plastovým povlakem (tyto sady jsou označeny písmenem B). Odpařovací a jímací baňky jiných objemů, odpařovací pavouky a cylindry Vám rádi nabídneme na základě poptávky. Kondenzační plocha chladičů je 1400 cm², chladiče XL 2200 cm².

G1 / G1B - diagonální chladič pro jednoduché operace

G3 / G3B - vertikální chladič pro násobné destilace
G3 XL / G3B XL - s velkým chladičem ⁽¹⁾

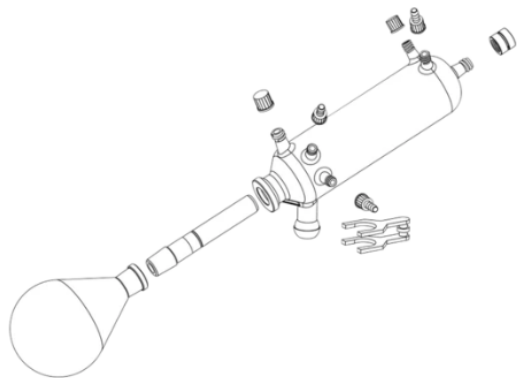

G5 / G5B - chladič pro nízkovroucí látky

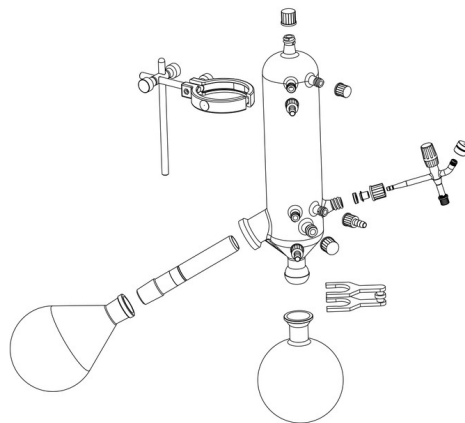

G6 / G6B - vertikální chladič pro destilaci s refluxem

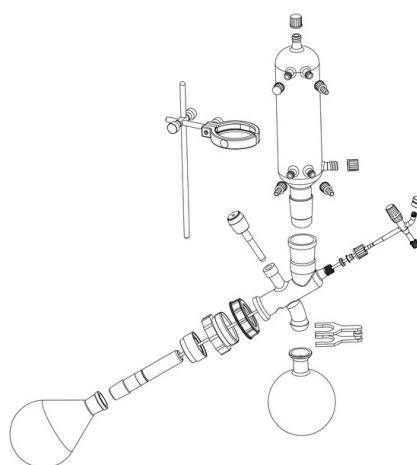
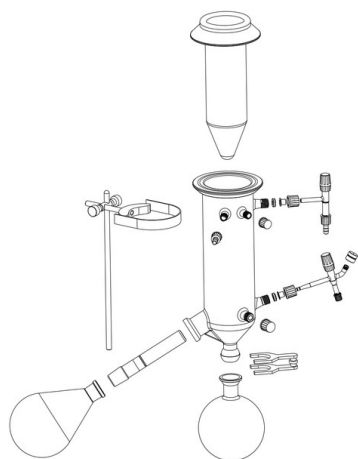

Na základě poptávky Vám rádi nabídneme i sadu skla pro extrakci dle Soxhleta nebo sadu skla pro sestupnou destilaci.

Technické údaje rotačních odparek Hei-VAP Core

Typ	Hei-VAP Core HL	Hei-VAP Core ML
Ovládání	digitální	
Zobrazení otáček a teploty lázně	3,5" LCD displej	
Časovač	ne	
Možnost programování ramp	ne	
Zdvih odpařovací baňky	manuální	elektrický
Maximální výška zdvihu	155 mm	
Rychlost zdvihu	manuální	25 mm/s
Rozsah otáček	10 - 280 ot/min	
Objem lázně	4,5 l	
Průměr lázně	255 mm	
Teplotní rozsah lázně	20 - 100 °C (H ₂ O) 20 - 210 °C (olej)	



Topný výkon	1300 W	
Výstup (rozhraní)	ne	
Rozměry se sadou skla G3 (v x š x h)	845 x 739 x 487 mm	845 x 739 x 432 mm
Hmotnost bez sady skla	15 kg	
Napájení	230 V	
Krytí	IP20 / IP42 (ovládací panel) / IP67 (napájecí kabel)	

i G1 - G6 je označení pro sadu skla, písmeno B pak označení sady skla s průhledným plastovým povlakem.

Obj. číslo	Typ odparky	Sada skla	Ovládání zdvihu	Dostupnost	Cena / ks
Rotační odparka Hei-VAP Core s manuálním zdvihem odpařovací baňky:					
416 847 101 100	Hei-VAP Core	HL G1	Manuální	3-4 týdny	98 450 Kč
416 847 101 110	Hei-VAP Core	HL G1B	Manuální	3-4 týdny	103 375 Kč
416 847 101 300	Hei-VAP Core	HL G3	Manuální	3-4 týdny	102 700 Kč
416 847 101 310	Hei-VAP Core	HL G3B	Manuální	3-4 týdny	107 275 Kč
416 847 101 305	Hei-VAP Core	HL G3 XL	Manuální	3-4 týdny	109 800 Kč
416 847 101 315	Hei-VAP Core	HL G3B XL	Manuální	3-4 týdny	114 425 Kč
416 847 101 500	Hei-VAP Core	HL G5	Manuální	3-4 týdny	119 000 Kč
416 847 101 510	Hei-VAP Core	HL G5B	Manuální	3-4 týdny	129 050 Kč
416 847 101 600	Hei-VAP Core	HL G6	Manuální	3-4 týdny	130 200 Kč
416 847 101 610	Hei-VAP Core	HL G6B	Manuální	3-4 týdny	137 950 Kč
Rotační odparka Hei-VAP Core s elektrickým zdvihem odpařovací baňky:					
416 847 201 100	Hei-VAP Core	ML G1	Elektrické	3-4 týdny	104 400 Kč
416 847 201 110	Hei-VAP Core	ML G1B	Elektrické	3-4 týdny	109 325 Kč
416 847 201 300	Hei-VAP Core	ML G3	Elektrické	3-4 týdny	108 650 Kč
416 847 201 310	Hei-VAP Core	ML G3B	Elektrické	3-4 týdny	113 225 Kč
416 847 201 305	Hei-VAP Core	ML G3 XL	Elektrické	3-4 týdny	115 775 Kč
416 847 201 315	Hei-VAP Core	ML G3B XL	Elektrické	3-4 týdny	120 375 Kč
416 847 201 500	Hei-VAP Core	ML G5	Elektrické	3-4 týdny	124 950 Kč
416 847 201 510	Hei-VAP Core	ML G5B	Elektrické	3-4 týdny	135 025 Kč
416 847 201 600	Hei-VAP Core	ML G6	Elektrické	3-4 týdny	136 175 Kč
416 847 201 610	Hei-VAP Core	ML G6B	Elektrické	3-4 týdny	143 900 Kč

Ceny jsou uvedeny v Kč bez DPH.

Soubory ke stažení

-  Data-Sheet-Heidolph-Rotary-Evaporators-Hei-VAP-Core-EN.pdf
-  Data-Sheet-Heidolph-Accessories-Rotary-Evaporators-Hei-VAP-EN.pdf
-  Data-Sheet-Heidolph-Glassware-Rotary-Evaporators-Hei-VAP-EN.pdf

Video k produktu

-  Odparka rotační Heidolph Hei-VAP Core

Odparka rotační vakuová Heidolph Hei-VAP Expert

Výrobci a značky: Heidolph

Řada rotačních odparek Heidolph Hei-VAP Expert je vybavena 5" dotykovým displejem, časovačem, integrovanou knihovnou rozpouštědel a rozhraním USB pro komunikaci s PC. Její výhodou je přehledné menu, možnost programování ramp a nastavení maximální teploty. K dispozici jsou modely s manuálním nebo elektrickým zdvihem odpařovací baňky a kompletní sady skla, které se liší typem chladiče. Tato řada nemá integrovanou regulaci vakua.



Základní charakteristika rotačních odparek Hei-VAP Expert:

- intuitivní ovládání pomocí 5" dotykového LCD displeje a dvou otočných knoflíků, přehledné vícejazyčné menu, snadná obsluha
- nastavení teploty lázně a rychlosti otáček pomocí dvou otočných knoflíků s LED kruhovým podsvícením (rychlá vizuální kontrola aktivních funkcí na dálku), tlačítko zámku nastavení (zabraňuje náhodným změnám hodnot)
- časovač, možnost nastavení max. teploty a programování teplotních ramp, chybová hlášení
- integrovaná knihovna rozpouštědel (usnadňuje nastavení požadovaného vakua na externím zdroji vakua)
- tlačítko pro zastavení všech funkcí (v případě modelu s elektrickým zdvihem dojde i ke zdvihnutí odpařovací baňky z topné lázně)
- oddělitelný ovládací panel (při použití prodlužovacího kabelu, který je volitelným příslušenstvím za příplatek, lze odparku bezpečně ovládat i v uzavřené digestoři)
- manuální (modely HL) nebo elektrický zdvih (modely ML) odpařovací baňky
- patentovaná svorka Easy-Clip pro jednoduchou a bezpečnou manipulaci s odpařovací baňkou a parní trubicí
- nerezová topná lázeň s vyhnutým okrajem, rukojetí pro snadnou manipulaci a dvojitým pláštěm (ochrana proti popálení), vhodná pro baňky do objemu 5000 ml
- vertikální i horizontální nastavení lázně podle požadavků obsluhy ⁽¹⁾
- ochrana proti chodu nasucho a přehřátí, indikátor zbytkového tepla (při teplotě nad 50 °C)
- hermeticky uzavřené tělo odparky (chrání proti vniknutí agresivních par do mechaniky a zabraňuje korozi uvnitř přístroje)
- chemicky odolné vakuové těsnění (maximální těsnost celého systému urychluje práci a snižuje náklady)
- rozhraní USB a slot pro kartu MicroSD
- napájecí kabel s krytím IP67
- možnost budoucího vylepšení na Hei-VAP Expert Control s centrálním řízením vakua a teploty oběhového chladiče – v případě zájmu o toto řešení kontaktujte produktového

- specialistu
- široká nabídka **volitelného příslušenství** za příplatek (vývěvy bez nebo s integrovanou regulací vakua, manuální nebo digitální regulátor vakua, vakuový ventil, ochranný kryt lázně, láhev dle Woulffa, chladič emisí...)
- **informace k dodávce:** přístroje jsou dodávány se sadou skla dle výběru (sady skla se liší typem chladiče); součástí dodávky přístroje **není** zdroj vakua (vývěva)

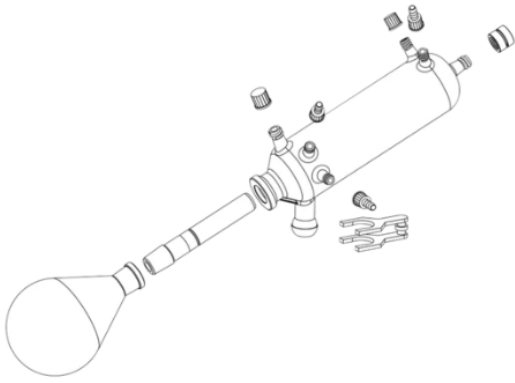
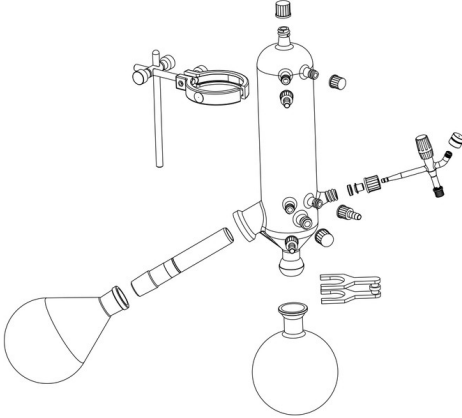
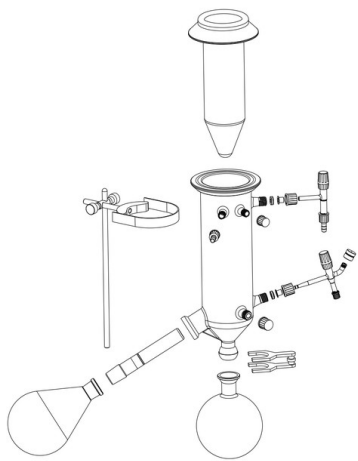
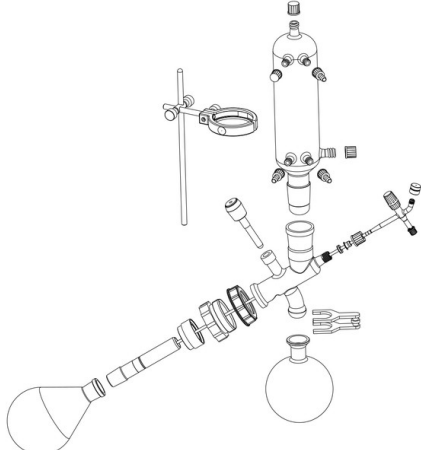
Sady skla k rotačním odparkám Hei-VAP Expert	
Každá sada skla obsahuje 1x parní trubici s NZ 29/32, 1x odpařovací baňku 1000 ml s NZ 29/32, 1x jímací baňku 1000 ml a chladič (dle zvoleného typu). Všechny uvedené sady skla lze dodat i s průhledným plastovým povlakem (tyto sady jsou označeny písmenem B). Odpařovací a jímací baňky jiných objemů, odpařovací pavouky a cylindry Vám rádi nabídneme na základě poptávky. Kondenzační plocha chladičů je 1400 cm ² , chladiče XL 2200 cm ² .	
G1 / G1B - diagonální chladič pro jednoduché operace	G3 / G3B - vertikální chladič pro násobné destilace G3 XL / G3B XL - s velkým chladičem ⁽¹⁾.
	
G5 / G5B - chladič pro nízkovroucí látky	G6 / G6B - vertikální chladič pro destilaci s refluxem
	
i Na základě poptávky Vám rádi nabídneme i sadu skla pro extrakci dle Soxhleta nebo sadu skla pro sestupnou destilaci.	

Technické údaje rotačních odparek Hei-VAP Expert		
Typ	Hei-VAP Expert HL	Hei-VAP Expert ML
Ovládání	digitální	
Zobrazení otáček a teploty lázně	5" barevný grafický LCD displej	
Časovač	ano	

Možnost programování ramp	ano	
Zdvih odpařovací baňky	manuální	elektrický
Maximální výška zdvihu	155 mm	
Rychlost zdvihu	manuální	25 mm/s
Rozsah otáček	10 – 280 ot/min	
Objem lázně	4,5 l	
Průměr lázně	255 mm	
Teplotní rozsah lázně	20 – 100 °C (H ₂ O) 20 – 210 °C (olej)	
Topný výkon	1300 W	
Výstup (rozhraní)	slot na kartu MicroSD, rozhraní USB	
Rozměry se sadou skla G3 (v x š x h)	887 x 739 x 532 mm	887 x 739 x 477 mm
Hmotnost bez sady skla	15 kg	
Napájení	230 V	
Krytí	IP20 / IP42 (ovládací panel) / IP67 (napájecí kabel)	



i G1 - G6 je označení pro sadu skla, písmeno B pak označení sady skla s průhledným plastovým povlakem.

Obj. číslo	Typ odparky	Sada skla	Ovládání zdvihu	Dostupnost	Cena / ks
Rotační odparka Hei-VAP Expert s manuálním zdvihem odpařovací baňky:					
416 847 301 100	Hei-VAP Expert	HL G1	Manuální	3-4 týdny	116 775 Kč
416 847 301 110	Hei-VAP Expert	HL G1B	Manuální	3-4 týdny	121 675 Kč
416 847 301 300	Hei-VAP Expert	HL G3	Manuální	3-4 týdny	121 000 Kč
416 847 301 310	Hei-VAP Expert	HL G3B	Manuální	3-4 týdny	125 600 Kč
416 847 301 305	Hei-VAP Expert	HL G3 XL	Manuální	3-4 týdny	128 150 Kč
416 847 301 315	Hei-VAP Expert	HL G3B XL	Manuální	3-4 týdny	132 725 Kč
416 847 301 500	Hei-VAP Expert	HL G5	Manuální	3-4 týdny	137 300 Kč
416 847 301 510	Hei-VAP Expert	HL G5B	Manuální	3-4 týdny	147 375 Kč
416 847 301 600	Hei-VAP Expert	HL G6	Manuální	3-4 týdny	148 550 Kč
416 847 301 610	Hei-VAP Expert	HL G6B	Manuální	3-4 týdny	156 275 Kč
Rotační odparka Hei-VAP Expert s elektrickým zdvihem odpařovací baňky:					
416 847 401 100	Hei-VAP Expert	ML G1	Elektrické	3-4 týdny	122 725 Kč
416 847 401 110	Hei-VAP Expert	ML G1B	Elektrické	3-4 týdny	127 650 Kč
416 847 401 300	Hei-VAP Expert	ML G3	Elektrické	3-4 týdny	126 975 Kč

Obj. číslo	Typ odparky	Sada skla	Ovládání zdvihu	Dostupnost	Cena / ks
416 847 401 310	Hei-VAP Expert	ML G3B	Elektrické	3-4 týdny	131 550 Kč
416 847 401 305	Hei-VAP Expert	ML G3 XL	Elektrické	3-4 týdny	134 100 Kč
416 847 401 315	Hei-VAP Expert	ML G3B XL	Elektrické	3-4 týdny	138 700 Kč
416 847 401 500	Hei-VAP Expert	ML G5	Elektrické	3-4 týdny	143 250 Kč
416 847 401 510	Hei-VAP Expert	ML G5B	Elektrické	3-4 týdny	153 325 Kč
416 847 401 600	Hei-VAP Expert	ML G6	Elektrické	3-4 týdny	154 475 Kč
416 847 401 610	Hei-VAP Expert	ML G6B	Elektrické	3-4 týdny	162 225 Kč

Ceny jsou uvedeny v Kč bez DPH.

Soubory ke stažení

-  Data-Sheet-Heidolph-Rotary-Evaporators-Hei-VAP-Expert-EN.pdf
-  Data-Sheet-Heidolph-Accessories-Rotary-Evaporators-Hei-VAP-EN.pdf
-  Data-Sheet-Heidolph-Glassware-Rotary-Evaporators-Hei-VAP-EN.pdf

Video k produktu

-  Odparka rotační Heidolph Hei-VAP Expert a Hei-VAP Ultimate

Odparka rotační vakuová Heidolph Hei-VAP Ultimate

Výrobci a značky: Heidolph

Řada rotačních odparek Heidolph Hei-VAP Ultimate je vybavena 7" dotykovým displejem, časovačem, integrovanou knihovnou rozpouštědel a rozhraním USB a LAN/RS232 pro komunikaci s PC. K výhodám patří i snadná obsluha, přehledné menu, možnost programování ramp a nastavení maximální teploty. K dispozici jsou modely s manuálním nebo elektrickým zdvihem odpařovací baňky a kompletní sady skla, které se liší typem chladiče. Tato řada nemá integrovanou regulaci vakua.



Základní charakteristika rotačních odparek Hei-VAP Ultimate:

- intuitivní ovládání pomocí 7" dotykového LCD displeje a dvou otočných knoflíků, přehledné vícejazyčné menu, snadná obsluha
- nastavení teploty lázně a rychlosti otáček pomocí dvou otočných knoflíků s LED kruhovým podsvícením (rychlá vizuální kontrola aktivních funkcí na dálku), tlačítko zámku nastavení (zabraňuje náhodným změnám hodnot)
- časovač, možnost nastavení max. teploty a programování teplotních ramp, chybová hlášení
- integrovaná knihovna rozpouštědel (usnadňuje nastavení požadovaného vakua na externím zdroji vakua)
- tlačítko pro zastavení všech funkcí (v případě modelu s elektrickým zdvihem dojde i ke zdvihnutí odpařovací baňky z topné lázně)
- oddělitelný ovládací panel (při použití prodlužovacího kabelu, který je volitelným příslušenstvím za příplatek, lze odparku bezpečně ovládat i v uzavřené digestoři)
- manuální (modely HL) nebo elektrický zdvih (modely ML) odpařovací baňky
- patentovaná svorka Easy-Clip pro jednoduchou a bezpečnou manipulaci s odpařovací

- baňkou a parní trubicí
- nerezová topná lázeň s vyhnutým okrajem, rukojetí pro snadnou manipulaci a dvojítm pláštěm (ochrana proti popálení), vhodná pro baňky do objemu 5000 ml
- vertikální i horizontální nastavení lázně podle požadavků obsluhy ⁽¹⁾
- ochrana proti chodu nasucho a přehřátí, indikátor zbytkového tepla (při teplotě nad 50 °C)
- hermeticky uzavřené tělo odparky (chrání proti vniknutí agresivních par do mechaniky a zabraňuje korozi uvnitř přístroje)
- chemicky odolné vakuové těsnění (maximální těsnost celého systému urychluje práci a snižuje náklady)
- slot pro kartu MicroSD, rozhraní USB, LAN/RS232
- napájecí kabel s krytím IP67
- možnost budoucího vylepšení na Hei-VAP Ultimate Control s centrálním řízením vakua a teploty oběhového chladiče - v případě zájmu o toto řešení kontaktujte produktového specialistu
- široká nabídka [volitelného příslušenství](#) za příplatek (vývěvy bez nebo s integrovanou regulací vakua, manuální nebo digitální regulátor vakua, vakuový ventil, ochranný kryt lázně, láhev dle Woulffa, chladič emisí...)
- **informace k dodávce:** přístroje jsou dodávány se sadou skla dle výběru (sady skla se liší typem chladiče); součástí dodávky přístroje **není** zdroj vakua (vývěva)

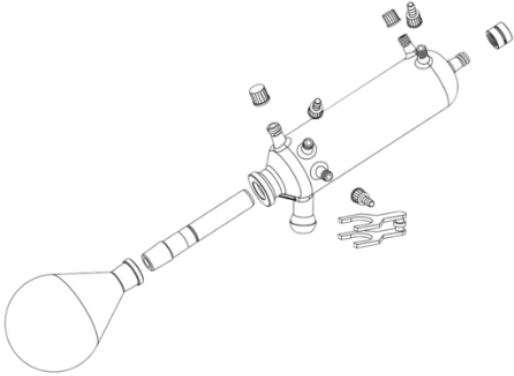
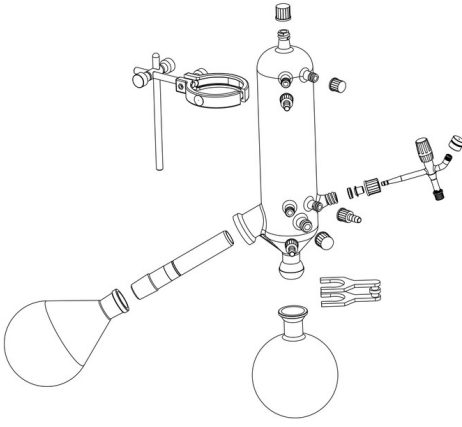
Sady skla k rotačním odparkám Hei-VAP Ultimate	
Každá sada skla obsahuje 1x parní trubicí s NZ 29/32, 1x odpařovací baňku 1000 ml s NZ 29/32, 1x jímací baňku 1000 ml a chladič (dle zvoleného typu). Všechny uvedené sady skla lze dodat i s průhledným plastovým povlakem (tyto sady jsou označeny písmenem B). Odpařovací a jímací baňky jiných objemů, odpařovací pavouky a cylindry Vám rádi nabídneme na základě poptávky. Kondenzační plocha chladičů je 1400 cm ² , chladiče XL 2200 cm ² .	
G1 / G1B - diagonální chladič pro jednoduché operace	G3 / G3B - vertikální chladič pro násobné destilace G3 XL / G3B XL - s velkým chladičem ⁽¹⁾
	
G5 / G5B - chladič pro nízkovroucí látky	G6 / G6B - vertikální chladič pro destilaci s refluxem

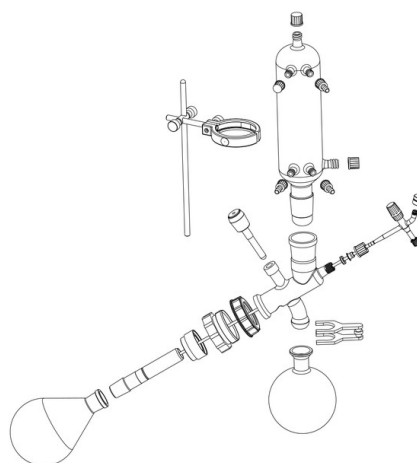
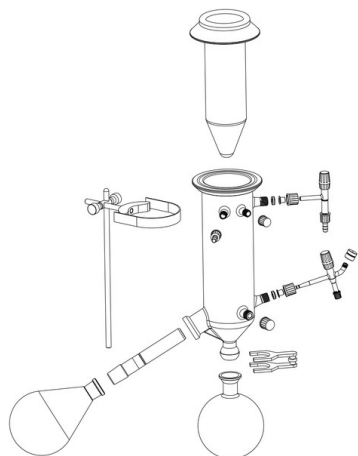

i Na základě poptávky Vám rádi nabídneme i sadu skla pro extrakci dle Soxhleta nebo sadu skla pro sestupnou destilaci.

Technické údaje rotačních odparek Hei-VAP Ultimate



Typ	Hei-VAP Ultimate HL	Hei-VAP Ultimate ML
Ovládání	digitální	
Zobrazení otáček a teploty lázně	7" barevný grafický LCD displej	
Časovač	ano	
Možnost programování ramp	ano	
Zdvih odpařovací baňky	manuální	elektrický
Maximální výška zdvihu	155 mm	
Rychlost zdvihu	manuální	25 mm/s
Rozsah otáček	10 – 280 RPM	
Objem lázně	4,5 l	
Průměr lázně	255 mm	
Teplotní rozsah lázně	20 – 100 °C (H ₂ O) 20 – 210 °C (olej)	
Topný výkon	1300 W	
Výstup (rozhraní)	slot na kartu MicroSD, rozhraní USB, LAN/RS232	
Rozměry se sadou skla G3 (v x š x h)	739 x 532 x 887 mm	739 x 477 x 887 mm
Hmotnost bez sady skla	15 kg	
Napájení	230 V	
Krytí	IP20 / IP42 (ovládací panel) / IP67 (napájecí kabel)	

i G1 - G6 je označení pro sadu skla, písmeno B pak označení sady skla s průhledným plastovým povlakem.

Obj. číslo	Typ odparky	Sada skla	Ovládání zdvihu	Dostupnost	Cena / ks
Rotační odparka Hei-VAP Ultimate s manuálním zdvihem odpařovací baňky:					
416 847 501 100	Hei-VAP Ultimate	HL G1	Manuální	3-4 týdny	118 800 Kč
416 847 501 110	Hei-VAP Ultimate	HL G1B	Manuální	3-4 týdny	123 725 Kč
416 847 501 300	Hei-VAP Ultimate	HL G3	Manuální	3-4 týdny	123 050 Kč
416 847 501 310	Hei-VAP Ultimate	HL G3B	Manuální	3-4 týdny	127 625 Kč
416 847 501 305	Hei-VAP Ultimate	HL G3 XL	Manuální	3-4 týdny	130 175 Kč
416 847 501 315	Hei-VAP Ultimate	HL G3B XL	Manuální	3-4 týdny	134 750 Kč
416 847 501 500	Hei-VAP Ultimate	HL G5	Manuální	3-4 týdny	139 350 Kč
416 847 501 510	Hei-VAP Ultimate	HL G5B	Manuální	3-4 týdny	149 400 Kč
416 847 501 600	Hei-VAP Ultimate	HL G6	Manuální	3-4 týdny	150 575 Kč
416 847 501 610	Hei-VAP Ultimate	HL G6B	Manuální	3-4 týdny	158 300 Kč
Rotační odparka Hei-VAP Ultimate s elektrickým zdvihem odpařovací baňky:					
416 847 601 100	Hei-VAP Ultimate	ML G1	Elektrické	3-4 týdny	124 750 Kč
416 847 601 110	Hei-VAP Ultimate	ML G1B	Elektrické	3-4 týdny	129 675 Kč
416 847 601 300	Hei-VAP Ultimate	ML G3	Elektrické	3-4 týdny	129 000 Kč
416 847 601 310	Hei-VAP Ultimate	ML G3B	Elektrické	3-4 týdny	133 575 Kč
416 847 601 305	Hei-VAP Ultimate	ML G3 XL	Elektrické	3-4 týdny	136 125 Kč
416 847 601 315	Hei-VAP Ultimate	ML G3B XL	Elektrické	3-4 týdny	140 725 Kč
416 847 601 500	Hei-VAP Ultimate	ML G5	Elektrické	3-4 týdny	145 300 Kč
416 847 601 510	Hei-VAP Ultimate	ML G5B	Elektrické	3-4 týdny	155 350 Kč
416 847 601 600	Hei-VAP Ultimate	ML G6	Elektrické	3-4 týdny	156 525 Kč
416 847 601 610	Hei-VAP Ultimate	ML G6B	Elektrické	3-4 týdny	164 250 Kč

Ceny jsou uvedeny v Kč bez DPH.

Soubory ke stažení

-  Data-Sheet-Heidolph-Rotary-Evaporators-Hei-VAP-Ultimate-EN.pdf
-  Data-Sheet-Heidolph-Accessories-Rotary-Evaporators-Hei-VAP-EN.pdf
-  Data-Sheet-Heidolph-Glassware-Rotary-Evaporators-Hei-VAP-EN.pdf

Video k produktu

-  Odparka rotační Heidolph Hei-VAP Expert a Hei-VAP Ultimate

Odparka rotační vakuová Heidolph Hei-VAP Expert Control

Výrobci a značky: Heidolph

Řada rotačních odparek Heidolph Hei-VAP Expert Control s integrovanou regulací vakua je vhodná i pro nejnáročnější aplikace. Je vybavena 5" dotykovým displejem, časovačem, integrovanou knihovnou rozpouštědel a rozhraním USB pro komunikaci s PC. Velkou výhodou této řady je možnost vytvoření vlastních programů pro opakující se aplikace a možnost využití přednastaveného programu pro automatické odpařování. K dispozici jsou modely s manuálním nebo elektrickým zdvihem odpařovací baňky a kompletní sady skla, které se liší typem chladiče.



Základní charakteristika rotačních odparek Hei-VAP Expert Control:

- intuitivní ovládání pomocí 5" dotykového LCD displeje a dvou otočných knoflíků s LED kruhovým podsvícením (rychlá vizuální kontrola aktivních funkcí na dálku), tlačítko zámku nastavení (zabraňuje náhodným změnám hodnot)
- přehledné vícejazyčné menu, časovač, možnost nastavení max. teploty a programování ramp, chybová hlášení, piktogramy zobrazující všechny spuštěné funkce
- možnost využití přednastaveného programu Dynamic AUTOaccurate⁽ⁱ⁾ pro automatické odpařování (program lze použít pouze se sadami skla G3 a G6)
- možnost vytvoření vlastních programů (vlastní nastavení a uložení parametrů pro opakující se aplikace), možnost rychlého přístupu ke dvěma oblíbeným programům
- integrovaná regulace vakua, integrované ovládání oběhového chladiče (umožňují nastavení hodnot vakua a teploty chladiče pomocí dotykového displeje⁽ⁱ⁾; zdroj vakua ani oběhový chladič nejsou součástí dodávky a objednávají se samostatně)
- integrovaná knihovna rozpouštědel s možností rozšíření a exportu na USB flash disk
- tlačítko pro zastavení všech funkcí (v případě modelu s elektrickým zdvihem dojde i ke zdvihnutí odpařovací baňky z topné lázně)
- oddělitelný ovládací panel (při použití prodlužovacího kabelu, který je volitelným příslušenstvím za příplatek, lze odparku bezpečně ovládat i v uzavřené digestoři)
- manuální (modely HL) nebo elektrický zdvih (modely ML) odpařovací baňky
- patentovaná svorka Easy-Clip pro jednoduchou a bezpečnou manipulaci s odpařovací baňkou a parní trubicí
- nerezová topná lázeň s vyhnutým okrajem, rukojetí pro snadnou manipulaci a dvojitým pláštěm (ochrana proti popálení), vhodná pro baňky do objemu 5000 ml
- vertikální i horizontální nastavení lázně podle požadavků obsluhy⁽ⁱ⁾
- ochrana proti chodu nasucho a přehřátí, indikátor zbytkového tepla (při teplotě nad 50 °C)
- hermeticky uzavřené tělo odparky (chrání proti vniknutí agresivních par do mechaniky a zabraňuje korozi uvnitř přístroje)
- chemicky odolné vakuové těsnění (maximální těsnost celého systému urychluje práci a snižuje náklady)
- rozhraní USB a slot pro kartu MicroSD
- napájecí kabel s krytím IP67
- široká nabídka **volitelného příslušenství** za příplatek (vývěvy bez nebo s integrovanou regulací vakua, manuální nebo digitální regulátor vakua, vakuový ventil, ochranný kryt lázně, láhev dle Woulffa, chladič emisí...)
- **informace k dodávce:** přístroje jsou dodávány se sadou skla dle výběru (sady skla se liší typem chladiče); součástí dodávky přístroje **není** zdroj vakua (vývěva)

Sady skla k rotačním odparkám Hei-VAP Expert Control

Každá sada skla obsahuje 1x parní trubicí s NZ 29/32, 1x odpařovací baňku 1000 ml s NZ 29/32, 1x jímací baňku 1000 ml a chladič (dle zvoleného typu). Všechny uvedené sady skla lze dodat i s průhledným plastovým povlakem (tyto sady jsou označeny písmenem B). Odpařovací a jímací baňky jiných objemů, odpařovací pavouky a cylindry Vám rádi nabídneme na základě poptávky. Kondenzační plocha chladičů je 1400 cm², chladiče XL 2200 cm².

G1 / G1B - diagonální chladič pro jednoduché operace

G3 / G3B - vertikální chladič pro násobné destilace
G3 XL / G3B XL - s velkým chladičem⁽ⁱ⁾

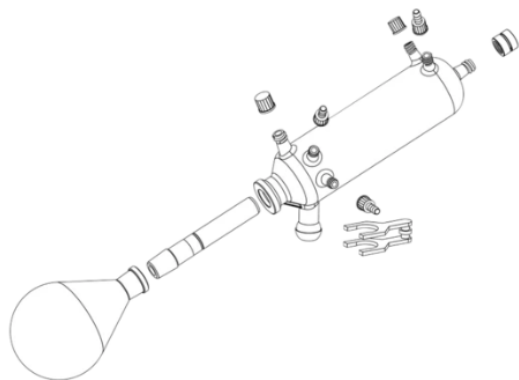

G5 / G5B - chladič pro nízkovroucí látky

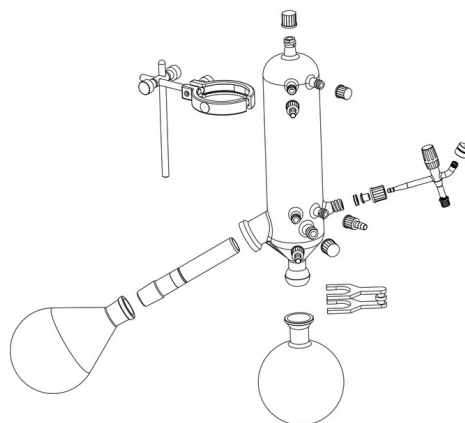

G6 / G6B - vertikální chladič pro destilaci s refluxem

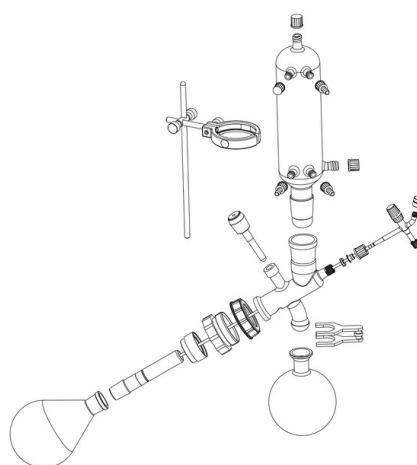
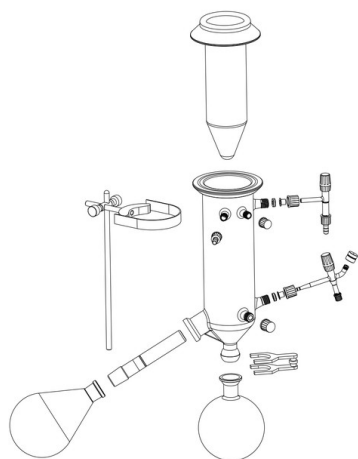

Na základě poptávky Vám rádi nabídneme i sadu skla pro extrakci dle Soxhleta nebo sadu skla pro sestupnou destilaci.

Technické údaje rotačních odparek Hei-VAP Expert Control

Typ	Hei-VAP Expert Control HL	Hei-VAP Expert Control ML
Ovládání	digitální	
Zobrazení otáček a teploty lázně	5" barevný grafický LCD displej	
Časovač	ano	
Možnost programování ramp	ano	
Integrovaná regulace vakua	ano	
Zdvih odpařovací baňky	manuální	elektrický
Maximální výška zdvihu	155 mm	
Rychlost zdvihu	manuální	25 mm/s
Rozsah otáček	10 - 280 RPM	
Objem lázně	4,5 l	
Průměr lázně	255 mm	

Teplotní rozsah lázně	20 – 100 °C (H ₂ O) 20 – 210 °C (olej)	
Topný výkon	1300 W	
Výstup (rozhraní)	slot na kartu MicroSD, rozhraní USB	
Rozměry se sadou skla G3 (v x š x h)	739 x 532 x 887 mm	739 x 477 x 887 mm
Hmotnost bez sady skla	15 kg	
Napájení	230 V	
Krytí	IP20 / IP42 (ovládací panel) / IP67 (napájecí kabel)	



i G1 - G6 je označení pro sadu skla, písmeno B pak označení sady skla s průhledným plastovým povlakem.

Obj. číslo	Typ odparky	Sada skla	Ovládání zdvihu	Dostupnost	Cena / ks
Rotační odparka Hei-VAP Expert Control s manuálním zdvihem odpařovací baňky:					
416 847 302 100	Hei-VAP Expert Control	HL G1	Manuální	3-4 týdny	146 850 Kč
416 847 302 110	Hei-VAP Expert Control	HL G1B	Manuální	3-4 týdny	151 750 Kč
416 847 302 300	Hei-VAP Expert Control	HL G3	Manuální	3-4 týdny	151 100 Kč
416 847 302 310	Hei-VAP Expert Control	HL G3B	Manuální	3-4 týdny	155 650 Kč
416 847 302 305	Hei-VAP Expert Control	HL G3 XL	Manuální	3-4 týdny	158 200 Kč
416 847 302 315	Hei-VAP Expert Control	HL G3B XL	Manuální	3-4 týdny	162 800 Kč
416 847 302 500	Hei-VAP Expert Control	HL G5	Manuální	3-4 týdny	167 350 Kč
416 847 302 510	Hei-VAP Expert Control	HL G5B	Manuální	3-4 týdny	177 425 Kč
416 847 302 600	Hei-VAP Expert Control	HL G6	Manuální	3-4 týdny	178 600 Kč
416 847 302 610	Hei-VAP Expert Control	HL G6B	Manuální	3-4 týdny	186 350 Kč
Rotační odparka Hei-VAP Expert Control s elektrickým zdvihem odpařovací baňky:					
416 847 402 100	Hei-VAP Expert Control	ML G1	Elektrické	3-4 týdny	152 775 Kč
416 847 402 110	Hei-VAP Expert Control	ML G1B	Elektrické	3-4 týdny	157 700 Kč
416 847 402 300	Hei-VAP Expert Control	ML G3	Elektrické	3-4 týdny	157 025 Kč

Obj. číslo	Typ odparky	Sada skla	Ovládání zdvihu	Dostupnost	Cena / ks
416 847 402 310	Hei-VAP Expert Control	ML G3B	Elektrické	3-4 týdny	161 625 Kč
416 847 402 305	Hei-VAP Expert Control	ML G3 XL	Elektrické	3-4 týdny	164 175 Kč
416 847 402 315	Hei-VAP Expert Control	ML G3B XL	Elektrické	3-4 týdny	168 750 Kč
416 847 402 500	Hei-VAP Expert Control	ML G5	Elektrické	3-4 týdny	173 325 Kč
416 847 402 510	Hei-VAP Expert Control	ML G5B	Elektrické	3-4 týdny	183 375 Kč
416 847 402 600	Hei-VAP Expert Control	ML G6	Elektrické	3-4 týdny	184 575 Kč
416 847 402 610	Hei-VAP Expert Control	ML G6B	Elektrické	3-4 týdny	192 300 Kč

Ceny jsou uvedeny v Kč bez DPH.

Soubory ke stažení

-  Data-Sheet-Heidolph-Rotary-Evaporators-Hei-VAP-Expert-Control-EN.pdf
-  Data-Sheet-Heidolph-Accessories-Rotary-Evaporators-Hei-VAP-EN.pdf
-  Data-Sheet-Heidolph-Glassware-Rotary-Evaporators-Hei-VAP-EN.pdf

Video k produktu

-  Odparka rotační Heidolph Hei-VAP Expert Control a Hei-VAP Ultimate Control

Odparka rotační vakuová Heidolph Hei-VAP Ultimate Control

Výrobci a značky: Heidolph

Řada rotačních odparek Heidolph Hei-VAP Ultimate Control s integrovanou regulací vakua je vhodná i pro nejnáročnější aplikace. Je vybavena 7" dotykovým displejem, časovačem, integrovanou knihovnou rozpouštědel a rozhraním USB a LAN/RS232 pro komunikaci s PC. Velkou výhodou této řady je možnost vytvoření vlastních programů pro opakující se aplikace a možnost využití přednastaveného programu pro automatické odpařování. K dispozici jsou modely s manuálním nebo elektrickým zdvihem odpařovací baňky a kompletní sady skla, které se liší typem chladiče.



Základní charakteristika rotačních odparek Hei-VAP Ultimate Control:

- intuitivní ovládání pomocí 7" dotykového LCD displeje a dvou otočných knoflíků s LED kruhovým podsvícením (rychlá vizuální kontrola aktivních funkcí na dálku), tlačítko zámku nastavení (zabraňuje náhodným změnám hodnot)
- přehledné vícejazyčné menu, časovač, možnost nastavení max. teploty a programování ramp, chybová hlášení, piktogramy zobrazující všechny spuštěné funkce
- možnost využití přednastaveného programu Dynamic AUTOaccurate⁽ⁱ⁾ pro automatické odpařování (program lze použít pouze se sadami skla G3 a G6)
- možnost vytvoření vlastních programů (vlastní nastavení a uložení parametrů pro opakující se aplikace), možnost

- rychlého přístupu ke dvěma oblíbeným programům
- integrovaná regulace vakua, integrované ovládání oběhového chladiče ⁽ⁱ⁾ (umožňují nastavení hodnot vakua a teploty chlazení pomocí dotykového displeje; zdroj vakua ani oběhový chladič nejsou součástí dodávky a objednávají se samostatně)
- integrovaná knihovna rozpouštědel s možností rozšíření exportu na USB flash disk
- tlačítko pro zastavení všech funkcí (v případě modelu s elektrickým zdvihem dojde i ke zdvihnutí odpařovací baňky z topné lázně)
- oddělitelný ovládací panel (při použití prodlužovacího kabelu, který je volitelným příslušenstvím za příplatek, lze odparku bezpečně ovládat i v uzavřené digestoři)
- manuální (modely HL) nebo elektrický zdvih (modely ML) odpařovací baňky
- patentovaná svorka Easy-Clip pro jednoduchou a bezpečnou manipulaci s odpařovací baňkou a parní trubicí
- nerezová topná lázeň s vyhnutým okrajem, rukojetí pro snadnou manipulaci a dvojitým pláštěm (ochrana proti popálení), vhodná pro baňky do objemu 5000 ml
- vertikální i horizontální nastavení lázně podle požadavků obsluhy ⁽ⁱ⁾
- ochrana proti chodu nasucho a přehřátí, indikátor zbytkového tepla (při teplotě nad 50 °C)
- hermeticky uzavřené tělo odparky (chrání proti vniknutí agresivních par do mechaniky a zabraňuje korozi uvnitř přístroje)
- chemicky odolné vakuové těsnění (maximální těsnost celého systému urychluje práci a snižuje náklady)
- slot pro kartu MicroSD, rozhraní USB, LAN/RS232
- napájecí kabel s krytím IP67
- široká nabídka **volitelného příslušenství** za příplatek (vývěvy bez nebo s integrovanou regulací vakua, manuální nebo digitální regulátor vakua, vakuový ventil, ochranný kryt lázně, láhev dle Woulffa, chladič emisí...)
- **informace k dodávce:** přístroje jsou dodávány se sadou skla dle výběru (sady skla se liší typem chladiče); součástí dodávky přístroje **není** zdroj vakua (vývěva)

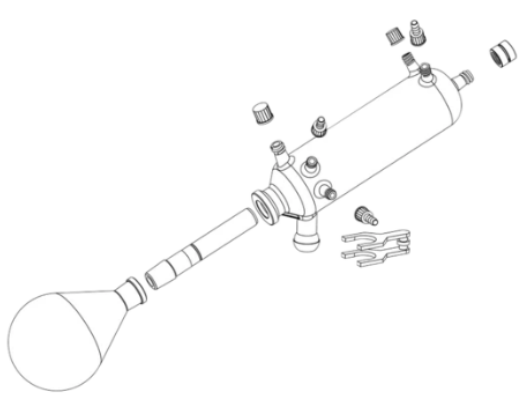
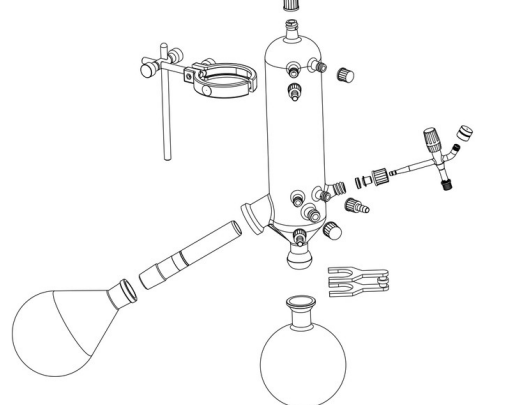
Sady skla k rotačním odparkám Hei-VAP Ultimate Control	
Každá sada skla obsahuje 1x parní trubicí s NZ 29/32, 1x odpařovací baňku 1000 ml s NZ 29/32, 1x jímací baňku 1000 ml a chladič (dle zvoleného typu). Všechny uvedené sady skla lze dodat i s průhledným plastovým povlakem (tyto sady jsou označeny písmenem B). Odpařovací a jímací baňky jiných objemů, odpařovací pavouky a cylindry Vám rádi nabídneme na základě poptávky. Kondenzační plocha chladičů je 1400 cm ² , chladiče XL 2200 cm ² .	
G1 / G1B - diagonální chladič pro jednoduché operace	G3 / G3B - vertikální chladič pro násobné destilace G3 XL / G3B XL - s velkým chladičem ⁽ⁱ⁾
	
G5 / G5B - chladič pro nízkovroucí látky	G6 / G6B - vertikální chladič pro destilaci s refluxem

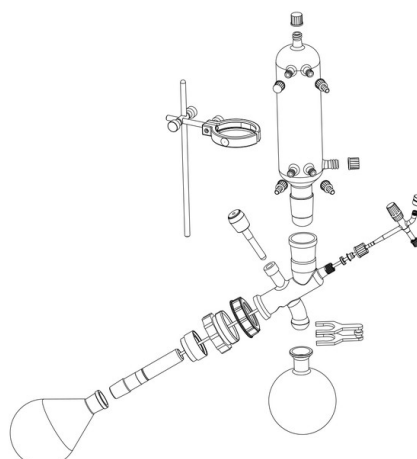
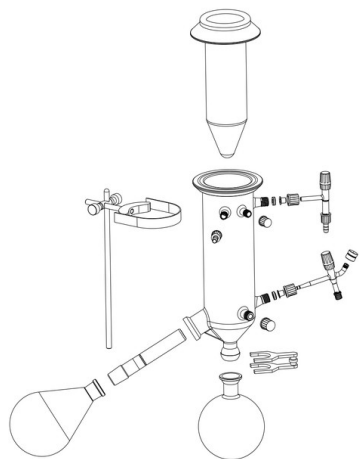

i Na základě poptávky Vám rádi nabídneme i sadu skla pro extrakci dle Soxhleta nebo sadu skla pro sestupnou destilaci.

Technické údaje rotačních odparek Hei-VAP Ultimate Control



Typ	Hei-VAP Ultimate Control HL	Hei-VAP Ultimate Control ML
Ovládání	digitální	
Zobrazení otáček a teploty lázně	7" barevný grafický LCD displej	
Časovač	ano	
Možnost programování ramp	ano	
Integrovaná regulace vakua	ano	
Zdvih odpařovací baňky	manuální	elektrický
Maximální výška zdvihu	155 mm	
Rychlost zdvihu	manuální	25 mm/s
Rozsah otáček	10 - 280 RPM	
Objem lázně	4,5 l	
Průměr lázně	255 mm	
Teplotní rozsah lázně	20 - 100 °C (H ₂ O) 20 - 210 °C (olej)	
Topný výkon	1300 W	
Výstup (rozhraní)	slot na kartu MicroSD, rozhraní USB, LAN/RS232	
Rozměry se sadou skla G3 (v x š x h)	739 x 532 x 887 mm	739 x 477 x 887 mm
Hmotnost bez sady skla	15 kg	
Napájení	230 V	
Krytí	IP20 / IP42 (ovládací panel) / IP67 (napájecí kabel)	

i **G1 - G6** je označení pro sadu skla, písmeno **B** pak označení sady skla s průhledným plastovým povlakem.

Obj. číslo	Typ odparky	Sada skla	Ovládání zdvihu	Dostupnost	Cena / ks
Rotační odparka Hei-VAP Ultimate Control s manuálním zdvihem odpařovací baňky:					
416 847 502 100	Hei-VAP Ultimate Control	HL G1	Manuální	3-4 týdny	148 850 Kč
416 847 502 110	Hei-VAP Ultimate Control	HL G1B	Manuální	3-4 týdny	153 775 Kč
416 847 502 300	Hei-VAP Ultimate Control	HL G3	Manuální	3-4 týdny	153 100 Kč
416 847 502 310	Hei-VAP Ultimate Control	HL G3B	Manuální	3-4 týdny	157 675 Kč
416 847 502 305	Hei-VAP Ultimate Control	HL G3 XL	Manuální	3-4 týdny	160 225 Kč
416 847 502 315	Hei-VAP Ultimate Control	HL G3B XL	Manuální	3-4 týdny	164 850 Kč
416 847 502 500	Hei-VAP Ultimate Control	HL G5	Manuální	3-4 týdny	169 400 Kč
416 847 502 510	Hei-VAP Ultimate Control	HL G5B	Manuální	3-4 týdny	179 475 Kč
416 847 502 600	Hei-VAP Ultimate Control	HL G6	Manuální	3-4 týdny	180 625 Kč
416 847 502 610	Hei-VAP Ultimate Control	HL G6B	Manuální	3-4 týdny	188 350 Kč
Rotační odparka Hei-VAP Ultimate Control s elektrickým zdvihem odpařovací baňky:					
416 847 602 100	Hei-VAP Ultimate Control	ML G1	Elektrické	3-4 týdny	154 825 Kč
416 847 602 110	Hei-VAP Ultimate Control	ML G1B	Elektrické	3-4 týdny	159 750 Kč
416 847 602 300	Hei-VAP Ultimate Control	ML G3	Elektrické	3-4 týdny	159 075 Kč
416 847 602 310	Hei-VAP Ultimate Control	ML G3B	Elektrické	3-4 týdny	163 625 Kč
416 847 602 305	Hei-VAP Ultimate Control	ML G3 XL	Elektrické	3-4 týdny	166 175 Kč
416 847 602 315	Hei-VAP Ultimate Control	ML G3B XL	Elektrické	3-4 týdny	170 775 Kč
416 847 602 500	Hei-VAP Ultimate Control	ML G5	Elektrické	3-4 týdny	175 350 Kč
416 847 602 510	Hei-VAP Ultimate Control	ML G5B	Elektrické	3-4 týdny	185 400 Kč
416 847 602 600	Hei-VAP Ultimate Control	ML G6	Elektrické	3-4 týdny	186 575 Kč
416 847 602 610	Hei-VAP Ultimate Control	ML G6B	Elektrické	3-4 týdny	194 325 Kč

Ceny jsou uvedeny v Kč bez DPH.

Soubory ke stažení

-  Data-Sheet-Heidolph-Rotary-Evaporators-Hei-VAP-Ultimate-Control-EN.pdf
-  Data-Sheet-Heidolph-Accessories-Rotary-Evaporators-Hei-VAP-EN.pdf
-  Data-Sheet-Heidolph-Glassware-Rotary-Evaporators-Hei-VAP-EN.pdf

Video k produktu

-  Odparka rotační Heidolph Hei-VAP Expert Control a Hei-VAP Ultimate Control

Zdroj vakua a další volitelné příslušenství pro odparky Heidolph Hei-VAP

Výrobci a značky: Heidolph

Zdroj vakua je nezbytným příslušenstvím pro každou odparku. Chemicky odolné **membránové vývěvy Hei-VAC** mají parametry nastavené přesně pro odparky Hei-VAP. Jejich předností je dlouhodobý výkon, tichý chod a nízké vibrace.

Dalším důležitým příslušenstvím jsou:

- regulátory vakua
- vakuové ventily
- láhev dle Woulffa
- chladiče emisí



Dále nabízíme snímače teploty par, pohlcovač zvuku a ochranné kryty lázně.

Potřebujete zdroj vakua pro odparky Hei-VAP Core, Expert nebo Ultimate?

Zvolte vývěvu **Hei-VAC Valve Tec** (pro rozpouštědla s nízkým nebo středním bodem varu) nebo **Hei-VAC Valve Control** (sací výkon až pro tři rotační odparky).

Odparky Hei-VAP Core, Expert a Ultimate nemají integrovanou regulaci vakua. Pokud ji požadujete, tak budete potřebovat i samostatný regulátor vakua, který se umísťuje mezi odparku a vývěvu. Zvolit můžete jeho manuální nebo digitální variantu.

nebo

Zvolte komfortní variantu řízeného zdroje vakua, kterou je vývěva **Hei-VAC Vario Station**. Součástí vývěvy je digitální regulátor vakua.





Schéma zapojení odparek Hei-VAP		
Typ odparky	Zdroj vakua	Příslušenství
Hei-VAP Core	vývěvy Hei-VAC Valve Tec/Control, centrální rozvod vakua	Manuální nebo digitální regulátor vakua (doporučeno)
	vývěva Hei-VAC Vario Station	-
Hei-VAP Expert/Ultimate	vývěvy Hei-VAC Valve Tec/Control, centrální rozvod vakua	Manuální nebo digitální regulátor vakua (doporučeno) Umožňuje připojení snímače teploty par.
	vývěva Hei-VAC Vario Station	Umožňuje připojení snímače teploty par.

Potřebujete zdroj vakua pro odparky Hei-VAP Expert Control nebo Ultimate Control?

Zvolte vývěvu **Hei-VAC Vario Tec** (pro rozpouštědla s nízkým nebo středním bodem varu) nebo **Hei-VAC Vario Control** (pro destilaci rozpouštědel s vysokým bodem varu). Jde o komfortní varianty řízeného zdroje vakua; vakuum je řízeno přímo odparkou.

Schéma zapojení odparek Hei-VAP		
Typ odparky	Zdroj vakua	Příslušenství
Hei-VAP Expert/Ultime Control	vývěvy Hei-VAC Valve Tec/Control, centrální rozvod vakua	Vyžaduje připojení vakuového ventilu. Umožňuje připojení snímače teploty par. Umožňuje připojení snímače AUTOaccurate.
	vývěvy Hei-VAC Vario Tec/Control	Nevyžaduje připojení vakuového ventilu. Umožňuje připojení snímače teploty par. Umožňuje připojení snímače AUTOaccurate.

Technické údaje vývěv k rotačním vakuovým odparkám Hei-VAP

Vývěva Hei-VAC	 Valve Tec	 Valve Control	 Vario Station	 Vario Tec	 Vario Control
Provedení	dvoustupňová	dvoustupňová	třístupňová	třístupňová	třístupňová
Sací výkon [m ³ /h]	0,75	2,0	1,7	1,0	1,7
Dosažitelné vakuum [mbar]	12	7	5	12	2
Rozměry (š x v x h) [mm]	338x183x143	196x243x309	294x192x299	236x156x196	236x167x196
Hmotnost [kg]	7,9	12	6,0	4,3	5,4
Napájení	200 - 240 V, 50/60 Hz				
Krytí	IP40	IP40	IP20	IP20	IP20
Vhodná pro odparku Hei-VAP	Core, Expert, Ultimate			Expert Control, Ultimate Control	



Podrobnější technické informace k vývěvám naleznete v katalogových listech ke stažení.

Technické údaje regulátorů vakua k rotačním vakuovým odparkám Hei-VAP Core, Expert a Ultimate

Typ	manuální	 digitální
Rozsah měření	0 - 1020 mbar	1060 - 0,1 mbar
Princip měření	-	keramická membrána (oxid hlinitý), kapacitní, nezávislá na plynu, absolutní tlak
Vstup (připojení vakua)	olívka ID 8 mm	olívka ID Ø 4 - 5 mm
Rozměry	80 x 80 x 150 mm	144 x 124 x 115 mm

Rozhraní	-	RS232, SUB-D, 9-pin
----------	---	---------------------



Podrobnější technické informace k regulátorům vakua naleznete v katalogových listech ke stažení.

Membránové vývěvy Hei-VAC jako zdroje vakua

Obj. číslo	Typ	Popis	Dostupnost	Cena / ks
392 659 100 160	Hei-VAC Valve Tec	Vývěva membránová, dvouступňová	3-4 týdny	45 365 Kč
392 910 013 000	Hei-VAC Valve Control	Vývěva membránová, dvouступňová	3-4 týdny	57 322 Kč
428 910 017 100	Hei-VAC Vario Tec	Vývěva membránová, tříступňová	3-4 týdny	87 902 Kč
428 910 014 100	Hei-VAC Vario Control	Vývěva membránová, tříступňová	3-4 týdny	108 523 Kč
392 910 014 200	Hei-VAC Vario Station	Vývěva membránová, tříступňová, s integrovanou regulací vakua	3-4 týdny	127 976 Kč

Ceny jsou uvedeny v Kč bez DPH.

Regulátory vakua

Obj. číslo	Popis	Dostupnost	Cena / ks
392 910 016 000	Regulátor vakua manuální pro Hei-VAP Core, Expert a Ultimate, rozsah 0-1020 mbar	3-4 týdny	12 588 Kč
392 910 036 000	Regulátor vakua digitální pro Hei-VAP Core, Expert a Ultimate, rozsah 0,1-1060 mbar	3-4 týdny	49 745 Kč

Ceny jsou uvedeny v Kč bez DPH.

Vakuový ventil a láhev dle Woulffa

Obj. číslo	Popis	Dostupnost	Cena / ks
392 690 006 500	Vakuový ventil pro vývěvy Hei-VAC Valve Tec/Control při použití s odparkami Hei-VAP Expert/Ultimate Control	3-4 týdny	13 391 Kč
392 690 007 100	Láhev dle Woulffa, objem 200 ml (ochrana vývěvy a vakuového ventilu před kondenzáty)	3-4 týdny	7 359 Kč

Ceny jsou uvedeny v Kč bez DPH.

Chladiče emisí

Obj. číslo	Popis	Dostupnost	Cena / ks
428 910 008 400	Chladič emisí pro vývěvu Hei-VAC Vario Control/Vario Tec/Vario Station	3-4 týdny	17 292 Kč
392 659 100 083	Chladič emisí pro vývěvu Hei-VAC Valve Control/Valve Tec	3-4 týdny	17 292 Kč

Ceny jsou uvedeny v Kč bez DPH.

Snímače teploty par

Obj. číslo	Popis	Dostupnost	Cena / ks
392 690 003 000	Snímač teploty par pro odparky Hei-VAP Expert, Ultimate a Expert/Ultimate Control	3-4 týdny	6 000 Kč
392 690 004 000	Snímač AUTOaccurate pro odparky Hei-VAP Expert/Ultimate Control se sadou skla G3 nebo G6	3-4 týdny	6 500 Kč

Ceny jsou uvedeny v Kč bez DPH.

Ochranný štít a kryt lázně

Obj. číslo	Popis	Dostupnost	Cena / ks
392 690 001 000	Ochranný kryt lázně (ochrana obsluhy před případným rozbitím varné baňky; snadné odklopení; do teploty 130 °C)	3-4 týdny	9 325 Kč
392 690 002 000	Ochranný štít (ochrana obsluhy před vystříknutím horké kapaliny z lázně; připevňuje se na okraj lázně)	3-4 týdny	3 775 Kč

Ceny jsou uvedeny v Kč bez DPH.

Pohlcovač zvuku

Obj. číslo	Popis	Dostupnost	Cena / ks
428 910 009 500	Pohlcovač zvuku pro vývěvy Hei-VAC	3-4 týdny	1 522 Kč

Ceny jsou uvedeny v Kč bez DPH.

Odparka rotační vakuová Heidolph Hei-VAP Value, Advantage a Precision

Výrobci a značky: Heidolph

Vážení zákazníci,

v druhé polovině roku 2019 postupně došlo k nahrazení starých modelových řad rotačních odparek Heidolph řadami novými.

Původní řada Hei-VAP Value/Value Digital je nahrazena novou řadou [Hei-VAP Core](#).



Původní řadu Hei-VAP Advantage nahrazují modely nových řad [Hei-VAP Core](#), [Hei-VAP Expert](#) a [Hei-VAP Ultimate](#).



Původní řadu Hei-VAP Precision pak nahrazují modely nových řad [Hei-VAP Expert Control](#) a [Hei-VAP Ultimate Control](#).

Nové modely byly vyvinuty s ohledem na požadavky zákazníků. I nadále vynikají moderním designem, snadným a pohodlným ovládáním s ohledem na vysokou bezpečnost obsluhy a ekonomičností provozu. **Pro bližší seznámení se s novými modely doporučujeme shlédnout videa.**

Video k produktu

-  Rotační odparky Heidolph Hei-VAP, modelové řady 2019
-  Rotační odparky Heidolph Hei-VAP Core, Expert a Ultimate